

EPS 617







BOSCH

pt Lista de Peças de Reposição
EPS 617

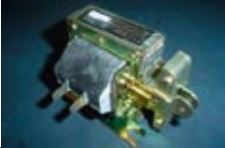
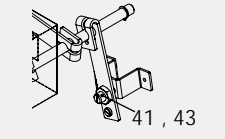
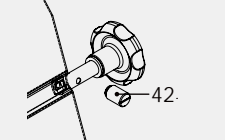
es Lista de Piezas de Recambio
EPS 617

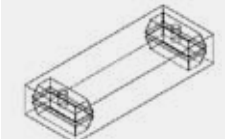
Item	Nº TIPO	DESCRIÇÃO	IDENTIFICAÇÃO (pt)	IDENTIFICACIÓN (es)	Imagem
4	F 000 WA5 803	Proveta de Vidro 360 ML	Frasco graduado	Probeta graduada	
5	9 682 083 171	Proveta de Vidro 44 ML	Frasco graduado	Probeta graduada	
6	F 000 WA2 011	Presilha para Proveta de 360 ML	Chapa de suporte	Chapa de soporte	
7	F 000 WA2 010	Presilha para Proveta de 44 ML	Chapa de suporte	Chapa de soporte	
11	F 000 WA5 856	Flange Porta Bucha	Flange intermediário	Brida intermedia	
12	F 000 WA5 865	Bucha de Guia para Injetor	Luva de redução	Manguito de reduccion	
15	F 000 WA5 878	Copo de Acrílico	Vidro de inspeção	Cristal de observacion	
16	F 000 WA2 023	Gotejador Para Copo de Acrílico	Vidro de inspeção	Cristal de observacion	

Item	Nº TIPO	DESCRIÇÃO	IDENTIFICAÇÃO (pt)	IDENTIFICACIÓN (es)	Imagem
21	F 000 WA4 332	Bobina Magnética ST2011	Ímã de tração	Electroiman de traccion	
41	F 000 WA5 827	Parafuso com Mola e Esfera Diâmetro da rosca de M 10 mm	Posicionador	Posicionador	
42	F 000 WA5 826	Parafuso com Mola e Esfera Diâmetro da rosca de M 16 mm	Posicionador	Posicionador	
57	F 000 WA5 780	Conjunto Braço Giratório	Braco giratório	Brazo giratorio	
68	F 000 WA2 007	Suporte de Fixação do Quadro de Proveta	Suporte de fixação	Soporte de sujecion	
93	F 000 WA5 979	Amortecedor do Motor e Barramento	Amortecedor	Tope	
112	F 000 WA5 972	Barramento	Console	Consola	
117	F 000 WA5 870	Conjunto de Proteção do Acoplamento	Proteção	Protector	

Item	Nº TIPO	DESCRIÇÃO	IDENTIFICAÇÃO (pt)	IDENTIFICACIÓN (es)	Imagem
132	F 000 WA4 450	Motor Trifásico da Bomba de Óleo 1,5 CV	Motor trifásico	Motor trifasico	
138	F 000 WA5 775	Acoplamento do Motor e Bomba Cod. AT25	Acoplamento	Acoplamiento	
141	F 000 WA2 009	Bomba de Baixa e Alta Pressão	Bomba hidráulica	Bomba hidraulica	
150	F 000 WA5 997	Válvula Reguladora Principal	Válvula	Valvula	
158	F 000 WA2 051	Registro de Esfera Parker KH15L	Registro	Registro	
159	F 000 WA4 336	Sensor de Temperatura PT100 - 60 – Bloco	Sensor térmico	Sensor de temperatura	
176	F 000 WA4 341	Conj. Resist.Blind Frenagem 2,5KV 36 OHM	Resistência de freio	Resistencia de freno	
178	0 386 450 731	Filtro Fino para Oleo de Teste	Filtro	Filtro	

Item	Nº TIPO	DESCRIÇÃO	IDENTIFICAÇÃO (pt)	IDENTIFICACIÓN (es)	Imagem
179	F 000 WA5 805	Trocador de calor Modelo PYA4500E	Trocador de calor	Cambiador de calor	
180	F 000 WA5 795	Manômetro Analógico 0 - 6 Mpa	Manômetro	Manometro	
181	F 000 WA5 796	Manômetro Analógico 0 - 1,6 Mpa	Manômetro	Manometro	
182	F 000 WA5 797	Manômetro Analógico -100 -0 + 250 Kpa	Manômetro	Manometro	
183	F 000 WA5 798	Manômetro Analógico 0 - 600 Kpa	Manômetro	Manometro	
184	F 000 WA5 799	Manômetro Analógico 0 - 100 Kpa	Manômetro	Manometro	
185	F 000 WA4 430	Transformador 220v 380/440V-60Hz 20 KVA	Autotransformador	Autotransformador	
188	F 000 WA2 026	Regulador de Pressão Pneumático LDA	Regulador de pressão	Regulador de presion	

Item	Nº TIPO	DESCRIÇÃO	IDENTIFICAÇÃO (pt)	IDENTIFICACIÓN (es)	Imagem
190	F 000 WA5 818	Mini Torneira p/ Escoamento de Oleo	Válvula ladrão	Valvula de descarga	
201	F 000 WA4 429	Motor Trifásico Principal de 20 CV R 7940 - 1170 RPM	Motor trifásico	Motor trifasico	
203	F 000 WA4 421	Encoder Hangstler mod:RI76TD Eixo 25mm			
207	F 000 WA4 335	Sensor de Temperatura PT100-45 – Retorno	Termômetro	Termometro	 ESC 1:1
208	F 000 WA4 334	Sensor de Temperatura PT100-200 – Tanque	Sensor térmico	Sensor de temperatura	 ESC 1:1
215	F 000 WA4 449	Indicador Elét. Nível Tanque prof. 237mm	Indicador nível de óleo	Indicador nivel de aceite	
216	F 000 WA4 448	Válvula Solenóide para Abertura da Agua	Vávula	Valvula	
228	F 000 WA4 442	Resistência Blindada - 350 W	Resistência	Resistor	

Item	Nº TIPO	DESCRIÇÃO	IDENTIFICAÇÃO (pt)	IDENTIFICACIÓN (es)	Imagem
229	F 000 WA4 443	Resistência Blindada - 350 W	Resistência	Resistor	
230	F 000 WA4 444	Resistência Blindada - 500 W	Resistência	Resistor	
238	F 000 WA2 071	Tubo de Sucção Com Filtro para o Tanque	Tubo de sucção	Tubo de aspiracion	
298	F 000 WA2 097	Dispositivo de retorno para bomba VE			
299	F 000 WA2 100	Dispositivo de proteção do Manômetro			
300	1 686 401 026	Acopl.Motriz D	Acoplam.Acionam.Sem folga	Acoplamiento sin juego	

Imagem - Mangueiras 1



Imagem - Mangueiras 2



Item	Nº TIPO	DESCRIÇÃO	IDENTIFICAÇÃO (pt)	IDENTIFICACIÓN (es)
244	F 000 WA2 042	Mangueira Filtro Fino/Trocador L=1000 mm	Mangueira de pressão	Manguera de presion
248	F 000 WA2 044	Mangueira Filtro Fino/Bomba Dupla L=600	Mangueira de pressão	Manguera de presion
254	F 000 WA2 041	Mangueira Trocador/Filtro Fino L=400 mm	Mangueira de pressão	Manguera de presion
255	F 000 WA2 040	Mangueira Filtro Fino/Válv.Princ L=400 mm		
277	F 000 WA2 072	Mangueira Válvula/Tanque L=600 mm	Mangueira de pressão	Manguera de presion
278	F 000 WA2 073	Mangueira Válvula/Tanque L=200 mm	Mangueira de pressão	Manguera de presion
279	F 000 WA2 074	Mangueira Válvula/Tanque L=300 mm	Mangueira de pressão	Manguera de presion
280	F 000 WA2 075	Mangueira Válvula/Manômetro 0 - 600 Kpa	Mangueira de pressão	Manguera de presion
282	F 000 WA2 083	Mangueira Conexão/Manômetro 0 - 1,6 Mpa	Mangueira de pressão	Manguera de presion
283	F 000 WA2 084	Mangueira Regulado/Manômetro -100+250Kpa	Mangueira de pressão	Manguera de presion
284	F 000 WA2 085	Mangueira conexão chaparia/Bomba VE	Mangueira de pressão	Manguera de presion
285	F 000 WA2 086	Mangueira Conexão/Manômetro 0 - 100 Kpa	Mangueira de pressão	Manguera de presion
286	F 000 WA2 087	Mangueira Regulador Pneum./Chaparia	Mangueira de pressão	Manguera de presion
288	F 000 WA2 089	Mangueira Parker PUPCC 0450-1 1/4 x 400	Mangueira de pressão	Manguera de presion
289	F 000 WA2 090	Mangueira ParkerPushon3/4 7212-750BK 10m	Mangueira de pressão	Manguera de presion
146	F 000 WA2 045	Mangueira Bloco/Bomba L=1100 mm	Mangueira de pressão	Manguera de presion
153	F 000 WA2 038	Mangueira Val.Princ/Ent.Bloco L=1500 mm	Mangueira de pressão	Manguera de presion
166	F 000 WA2 046	Mangueira BlocoDist./Manômetro 0 - 6Mpa	Mangueira de pressão	Manguera de presion
168	F 000 WA2 039	Mangueira Bomba Dpl/Valvula P. L=1500 mm	Mangueira de pressão	Manguera de presion
235	F 000 WA2 043	Mangueira Bomba/Tubo Sucção Tanque L=600	Mangueira de pressão	Manguera de presion

Robert Bosch Limitada

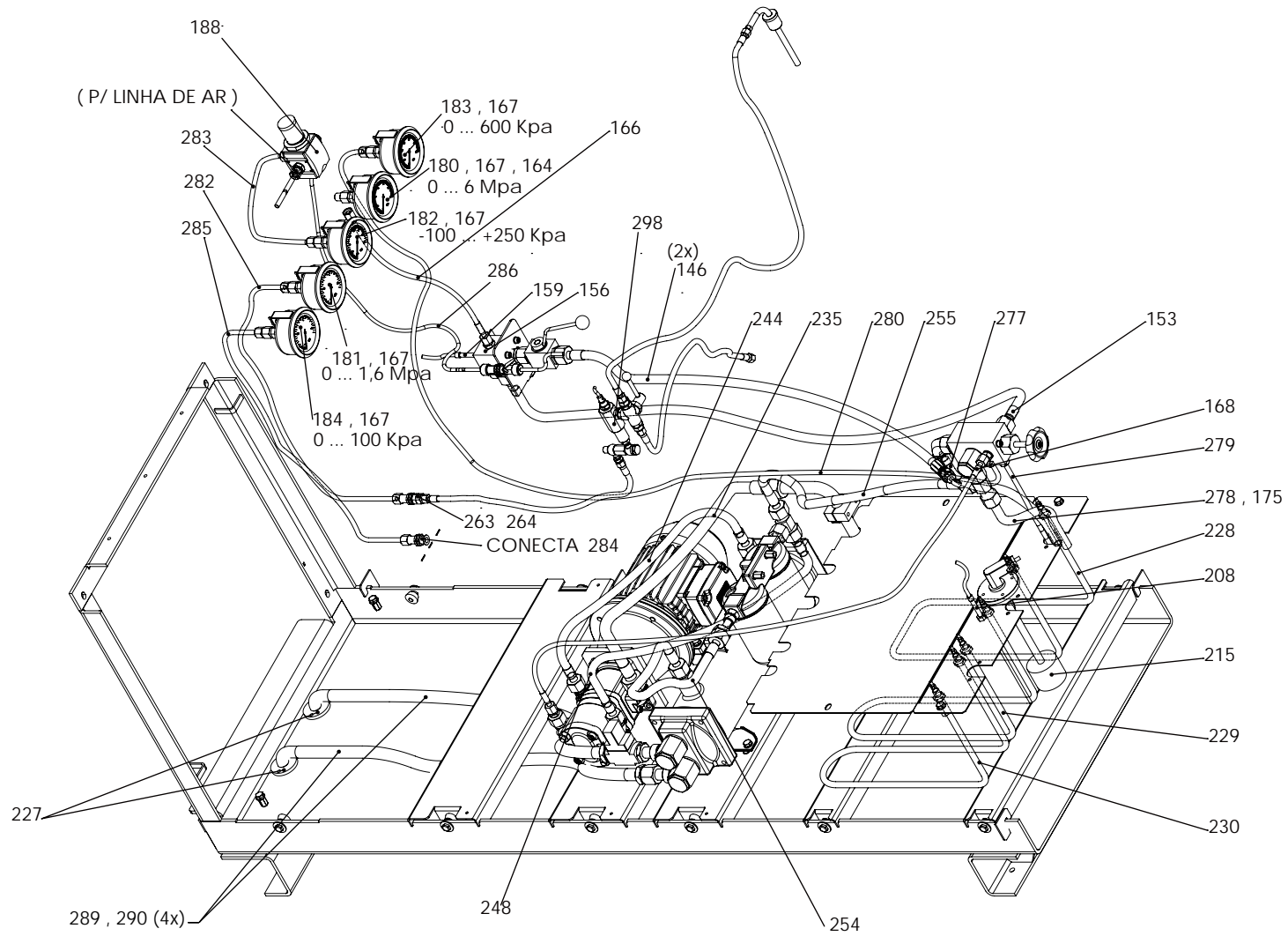
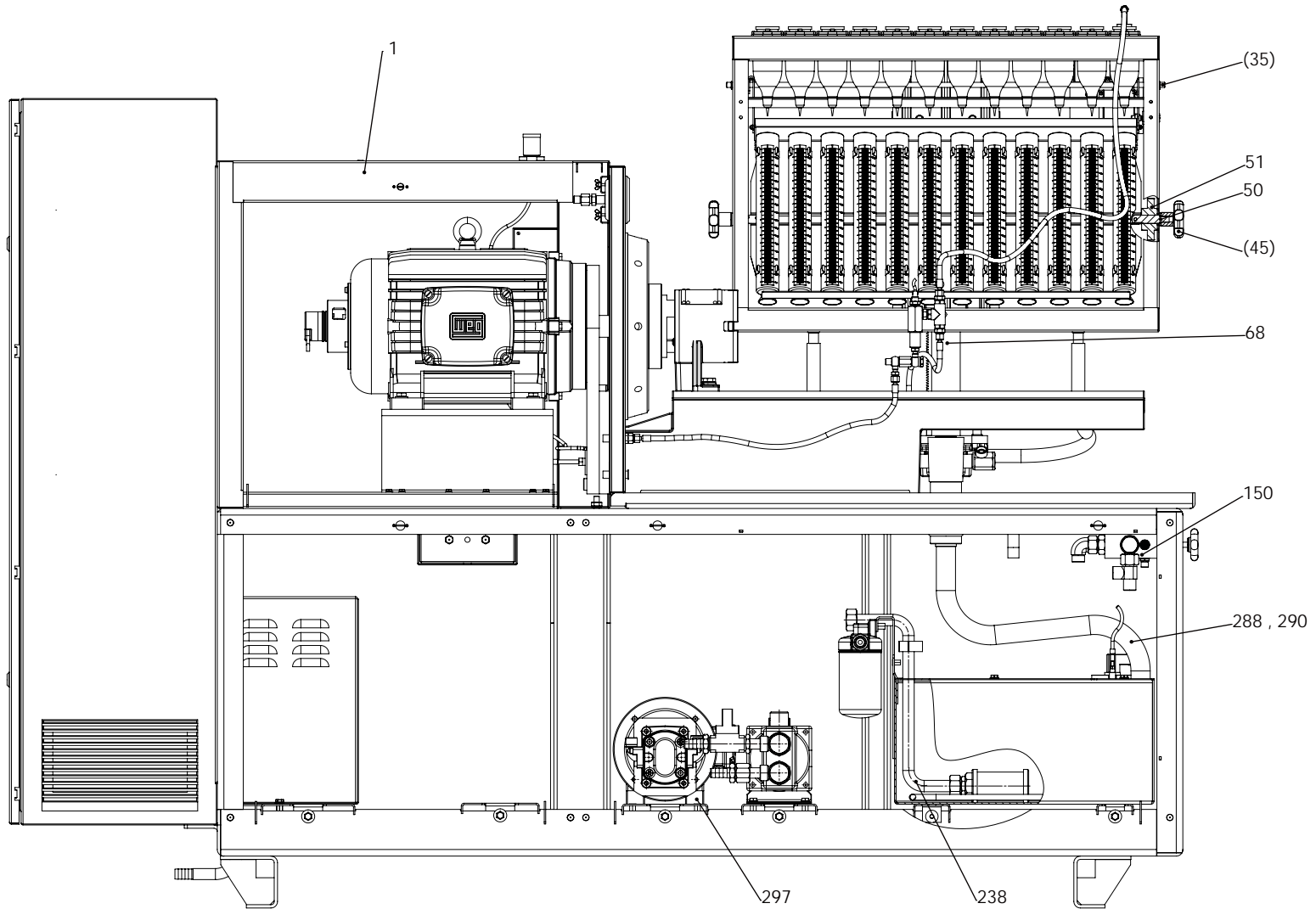
Divisão de Equipamentos de Teste para Oficina

www.bosch.com.br/br/equiteste